

# FS 80 / FE 80



Bariera optyczna / through-beam sensor



- Strefa działania 25 m / *working distance 25 m*
- Test wejścia / *test input*
- Podczerwień IR 880 nm / *IR 880 nm*
- Sygnalizacja wyjścia / *function reserve output*
- Sygnalizacja zadziałania / *function reserve indicator*
- Konektor M12 lub złącze PG 11 / *M12 connector or PG11*
- Szczelna komora ze złączem / *terminal chamber*
- Wersja zasilania AC i DC / *AC and DC version*
- Funkcja uzależnień czasowych / *time function adjustable*

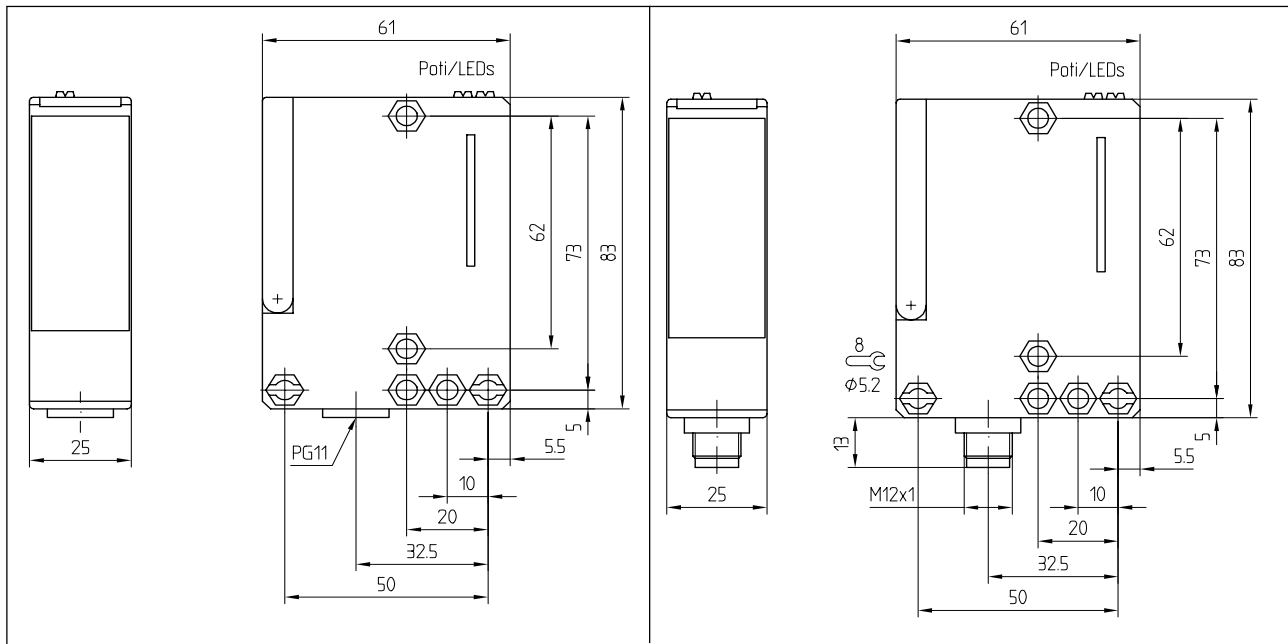

	Odbiornik receiver	Odbiornik receiver	Odbiornik receiver	Odbiornik receiver	Odbiornik receiver	Odbiornik receiver	Odbiornik receiver	Odbiornik receiver	Odbiornik receiver
Strefa działania (m) <i>working distance (m)</i>	25	25	25	25	25	25	25	25	25
Sygnal. niepewnej strefy dział. <i>function reserve</i>	-	-	•	•	-	-	•	•	•
Funk. uzależnień czasowych <i>time functions</i>	-	-	•	•	-	-	•	•	•
Funkcja wyjścia <i>output</i>	PNP N.O.N.C.	NPN N.O.N.C.	PNP N.O.o.N.C.	NPN N.O.o.N.C.	PNP N.O.N.C.	NPN N.O.N.C.	PNP N.O.o.N.C.	NPN N.O.o.N.C.	Przełącznik
Wyprowadzenia <i>connection</i>	Konektor L4 con.	Konektor L4 con.	Konektor L5 con.	Konektor L5 con.	PG11	PG11	PG11	PG11	PG11
Numer schematu połączeń <i>wiring diagram (see reverse)</i>	1	2	3	4	1	2	3	4	5
Typ <i>type / order ref.</i>	FE 80 I-PAL4	FE 80 I-NAL4	FE 80 I-PSTL5	FE 80 I-NSTL5	FE 80 I-PAP	FE 80 I-NAP	FE 80 I-PSTP	FE 80 I-NSTP	FE 80 I-RSTP

	Nadajnik transmitter	Nadajnik transmitter	Nadajnik transmitter
Strefa działania (m) <i>working distance (m)</i>	25	25	25
Test wejścia <i>test input</i>	•	•	•
Anschluß <i>connection</i>	Konektor L4 con.	PG11	PG11
Numer schematu połączeń <i>wiring diagram (see reverse)</i>	6	6	6
Typ <i>type / order ref.</i>	FS 80 I-L4	FS 80 I-P	FS 80 I-RP

## Wyprowadzenia / wiring

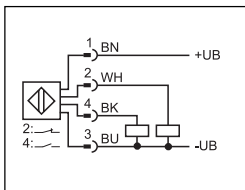

Rys. 1 / fig. 1

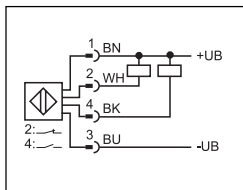

Rys. 2 / fig. 2

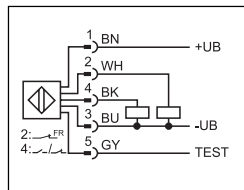

Rys. 3 / fig. 3

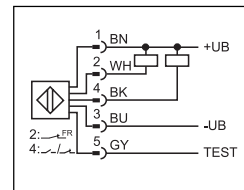

Rys. 4 / fig. 4

Przełącznik funkcji czasowych	Przełącznik fun.wyj.MOD (NO - D ; NC - N)	Regulacja czasu T TIM	Realizowane funkcje QH czujnika AIN - efekt od wykrywanego obiektu; QH - funkcja wyjścia (pin4)									
<p>Stan normalny</p>		<p>T</p> <table border="1"> <tr> <td></td> <td>min</td> <td>max</td> </tr> <tr> <td>DC</td> <td>0,01s</td> <td>1s</td> </tr> <tr> <td>UC</td> <td>0,1s</td> <td>10s</td> </tr> </table>		min	max	DC	0,01s	1s	UC	0,1s	10s	
	min		max									
DC	0,01s		1s									
UC	0,1s		10s									
<p>Jeden impuls</p>												
<p>Opóźnienie wyłączenia</p>												
<p>Opóźnienie włączenia</p>												

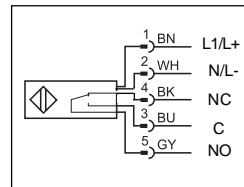

Rys. 5 / fig. 5

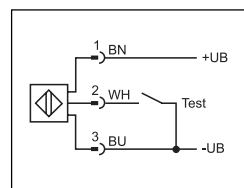

Rys. 6 / fig. 6

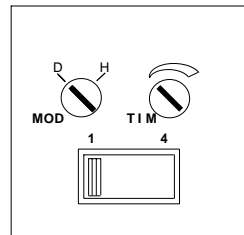

Pokrętko reg. czasu T i przełączniki pod pokrywą czujnika

## Parametry elektryczne / Electrical data (typ.)

Napięcie zasilania: operating voltage:	10 ... 36 V DC 10 ... 36 V DC
Napięcie zasilania (UC): operating voltage (UC):	UC 20 ... 265 V UC 20 ... 265 V
Maksymalne tętnienia: max. residual ripple:	10 % 10 %
Zabezpieczenie przed zm. pol. i krótk. przeciążeniem: polarity reversal protection, short circuit protection:	tak yes
Pobór prądu bez obciąż.: power consumption (no load):	≤ 30 mA bei 24 V DC ≤ 30 mA bei 24 V DC
Pobór mocy (wersja AC) : power consumption (UC):	≤ 2 VA ≤ 2 VA
Funkcja wyjścia: signal output:	patrz tabela see selection table
Max prąd wyjściowy: output current:	200 mA 200 mA
Max prąd wyjściowy (wersja AC): output current (UC):	2 A (AC 240 V) 2 A (AC 240 V)
Częstotliwość przełączania (ti/tp 1:1): switching frequency (at ppp 1:1):	1000 Hz 1000 Hz
Częstotliwość przełączania (wersja AC): switching frequency (UC):	20 Hz 20 Hz
Sygnalizacja funkcji wyjścia: output signal indicator:	LED żółty LED yellow
Sygnalizacja niepewnej strefy działania: function reserve:	LED zielony LED green
Klasa bezpieczeństwa: protection class:	

## Parametry optyczne / Optical data (typ.)

Strefa działania: working distance:	25 m 25 m
Regulacja czułości: sensitivity adjustment:	2 obrotowy potencjometr z podziałką 2 turn with indicator
Rodzaj światła: used light:	IR 880 nm, pulsujące IR 880 nm, pulsed
Norma warunków optycznych: ambient light:	EN 60947-5-2 EN 60947-5-2

## Parametry mechaniczne / Mechanical data

Materiał obudowy: casing material:	PBTP, Crastin PBTP, crastin
Klasa ochrony: protection standard:	IP67 IP67
Temperatura pracy: ambient temperature range:	-20 ... +60 °C -20 ... +60 °C
Temperatura przechowywania: storage temperature range:	-20 ... +80 °C -20 ... +80 °C
Maksymalna długość kabla: max. permitted cable length:	100 m 100 m
Masa (wersja z konektorem): weight (plug):	ca. 100 g app. 100 g



Powyższy czujnik nie może być stosowany w aplikacjach bezpieczeństwa lub podobnych.  
These Proximity Switches are not suited for safety related applications.

Pakowane bez akcesoriów do montażu  
packaging without mounting bracket